



# OLDALFALI SPLIT KLÍMABERENDEZÉS

Kezelési útmutató

CHANGE (inverter)

Kérjük, figyelmesen olvassa el a kezelési útmutatót,  
mielőtt használatba veszi a készüléket!

FRIOTECH

A horizontal bar with a sun icon on the left, a triangle in the middle, and a snowflake on the right.

# JEGYEZZE FEL

Jegyezze fel ide az egység típus- és sorozatszámát:

Egység típusa:.....

Sorozatszáma(i):.....

A sorozatszámokat a berendezések oldalára ragasztott címkén találja.

Eladó cég neve, címe, bélyegzője:

.....  
.....  
.....  
.....  
.....  
.....  
.....  
.....  
.....  
.....

Vásárlás dátuma: .....

Üzembe helyezés dátuma: .....

A karbantartások javasolt gyakorisága: ..... alkalom/év

Javasolt időpont: tavasz nyár ősz tél

## OLVASSA EL A HASZNÁLATI ÚTMUTATÓT

A használati útmutatóban hasznos tanácsokat talál a készülék használatára és karbantartására vonatkozóan. Csak egy kis odafigyelés sok pénzt és fáradságot takaríthat meg Önnek, amíg a légkondicionálót használja.

A leggyakoribb problémák megoldását a „Mielőtt szerelőt hívna” című fejezetben találhatja. E fejezet tanulmányozása révén szerelő kihívása nélkül is megoldhatja a legtöbb problémát.

# TARTALOM

Jegyezze fel .....	2. oldal
Figyelmeztetés .....	4-7. oldal
A készülék felépítése .....	8. oldal
A távirányító használata .....	9-13. oldal
Tisztítás és karbantartás .....	14-15. oldal
Hibaelhárítás .....	16-17. oldal
Kényszerített üzemeltetés .....	18. oldal
Jótállás .....	19-23. oldal
Műszaki adatok .....	21. oldal

A kezelési utasításban az alábbi szimbólumokat használjuk:



Ez tiltást jelent



Ez okvetlen betartandó dolgot jelent



Veszélyes hulladékot jelöl, ezért csak szelektíven gyűjtendő és speciális ártalmatlanítást igényel.



## ◆ Figyelmeztetés

**KÉRJÜK FIGYELMESEN OLVASSA EL A HASZNÁLATI ÚTMUTATÓT AZ ÜZEMELTETÉS MEGKEZDÉSE ELŐTT!**



Ha túl magas a feszültség, akkor az egységek könnyen megsérülhetnek, ill. túl alacsony feszültség esetén a kompresszor erősen rezonálhat és így a rendszer tönkremehet.

A feszültségnek kisebb ingadozásokkal stabilnak kell lennie!



Ha hosszabb ideig nem használja a berendezést, akkor áramtalanítsa azt! A lerakódó por melegeledést, ill. tüzet okozhat!



Soha ne vágja el és ne töltsön meg a tápkábelt!

Melegeledést illetve tüzet okozhat.

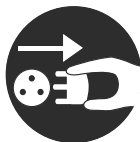

Ha a készülék üzemel, akkor ne tartsa hosszabb ideig nyitva az ajtókat, ill. ablakokat, mert ettől csökken a készülék hatékonysága!

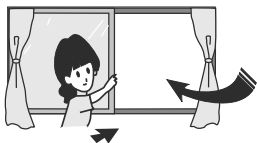

Ne akadályozza a levegő útját a szívó-, ill. kifújó nyílásoknál sem a beltéri, sem a kültéri egységénél, mert ettől csökken a hatékonyság és a készülék is tönkremehet!

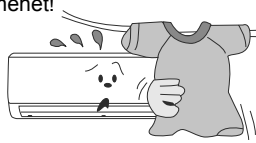

Az elektromos bekötéskor olyan kis megszakítót kell alkalmazni, amely elegendő teljesítményű a készülék hőérzékelői által történő leállások és újraindítások áramának átengedéséhez.



Ha égett szagot, és/vagy füstöt érzékel, akkor azonnal kapcsolja ki a készüléket és hívjon szakembert! Ennek elmulasztása a készülék tönkremenetelét és tüzet okozhat.



Gyúlékony anyagokat, spray-ket, gázpalackot ne tartson a készülék 1 m-es körzetén belül! Tüzet, ill. robbanást okozhat!



Ne javítsa saját kezűleg a berendezést! A szakszerűtlen beavatkozás balesetveszélyes és akár halált is okozhat! Hiba, ill. rendellenes működés esetén forduljon mindig szakemberhez!

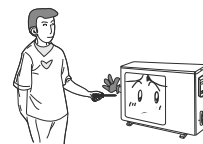
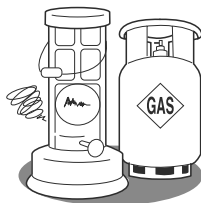

## ◆ Figyelmeztetés

**KÉRJÜK FIGYELMESEN OLVASSA EL A HASZNÁLATI ÚTMUTATÓT AZ ÜZEMELTETÉS MEGKEZDÉSE ELŐTT!**



Sérült elektromos kábellel tilos a gépet üzemeltetni! Ha a vezeték megsérült, hívjon szakembert és azzal cseréltesse ki azt!



A légáram irányát mindig megfelelően állítsa be! A beállításhoz használja a távirányítót és ne kézzel mozgassa a terelő lamellákat!



Se kézzel, se eszközzel ne nyúljon a kifúvó nyílásokba! Személyi sérülést, ill. a készülék meghibásodását okozhatja!

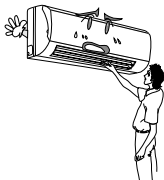

Közvetlen a légáram elé tilos állatokat, ill. növényeket helyezni! Azok megbetegedhetnek ilyen esetben!

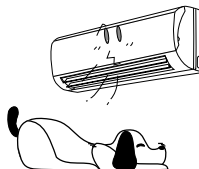

Ne fúvassa a hideg levegőt közvetlenül önmagára! Betegséget okozhat!

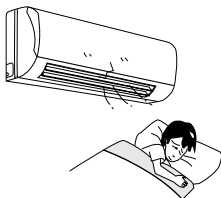

A készülék légkondicionálásra lett tervezve! Nem alkalmas ruha szárításra, élelmiszer tartósítására, stb. és azt tilos is más célra alkalmazni!

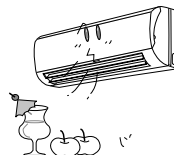

A készülékre fröccsenő víz áramutést, ill. a készülék meghibásodását okozhatja!



A készülék alatt, ill. közvetlen előtte tilos főzni! A gőzök a készülék meghibásodását okozhatják, ill. a helyiség komfortját is ronthatják az így keletkező szagok!

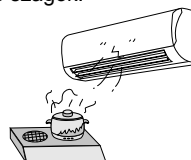

## ◆ Figyelmeztetés

### MŰKÖDÉS ÉS SPECIÁLIS FUNKCIÓK HŰTÉSBEN

#### Működés:

A klímaberendezés elvonja a helyiségben lévő nemkívánatos hőtartalmat, a hűtőközeg azt a kültérbe szállítja és leadja a környezet felé. Ezáltal a beltéri hőmérséklet csökken. A hűtőképesség jelentősen függ a külső, környezeti hőmérséklettől.

#### Leolvasztás funkció:

Ha a készülék alacsony hőmérséklet mellett hűtésben üzemel, akkor a hőcserélőn jég képződhet. Amikor a beltéri hőcserélő hőmérséklete 0 C alá csökken, az elektronikus vezérlés leállítja a kompresszort a berendezés védelme érdekében.

### MŰKÖDÉS ÉS SPECIÁLIS FUNKCIÓK FŰTÉS ÜZEMMÓDBAN

#### Működés:

- A klímaberendezés hőt von el a külső környezetből és azt a beltérbe szállítja, ezáltal emeli ott a hőmérsékletet. Ez a hőszivattyú elve és a környezeti hőmérséklet csökkenésével a fűtőteljesítmény is csökken.
- Nagyon alacsony környezeti hőmérséklet esetén használjon alternatív fűtési módot!

#### Leolvasztás:

- Ha a környezeti hőmérséklet alacsony és a páratartalom magas, bizonyos idő elteltével a kültéri hőcserélőn jegesedés keletkezik, ami lerontja (akár meg is szüntetheti) a fűtőképességet. Ilyenkor bekapcsol az automatikus leolvasztás funkció és a fűtés kb. 8 - 10 percig szünetel.
- Leolvasztás üzemmódban mind a beltéri-, mind pedig a kültéri ventilátor áll.
- Leolvasztás módban a beltéri egységen a jelző LED villog, a kültéri egységben pedig gőz képződhet (ez természetes jelenség és nem meghibásodás) \* A leolvasztás befejeződésekor a fűtés automatikusan újraindul.

---

#### „Melegindítás” funkció:

Az alább felsorolt három esetben fűtés üzemmódban a ventilátor nem indul el (három percig), amíg a beltéri hőcserélő el nem ér egy bizonyos hőmérsékletet. Ez azért szükséges, hogy a készülék ne fűjjon hideg levegőt.

1. A fűtés még épp csak be lett kapcsolva
2. Az automatikus leválasztás épp befejeződött
3. Fűtés nagyon alacsony külső hőmérséklet esetén

---

A készülék üzemi tartománya az adattábla alapján, vagy a szervizkönyvből azonosítható!

## ◆ Figyelmeztetés

### KÖTELEZŐ IDŐSZAKOS KARBANTARTÁS (NEM INGYENES!)

A klímaberendezések a szakszerű beszerelésen, beüzemelésen túlmenően időszakosan karbantartást igényelő készülékek, ezért azok elvégzése (elvégeztetése) garanciális feltétel. Ahhoz, hogy a berendezés megbízhatóan és energiatakarékosan üzemeljen, normál üzemi körülmények között csak hűtős készüléknél évente legalább egyszeri (szezonzsindely kezdetekor), hűtő-fűtő berendezéseknél, pedig évente legalább kétszeri (tavaszi, őszi) karbantartás javasolt.

Amennyiben közepesen nehéz, esetleg extrém körülmények között üzemel a berendezés, akkor sokkal gyakrabban kell elvégezni a karbantartási munkákat. A szükséges gyakoriságra vonatkozóan kérjen útmutatást a beszerelő szakembertől és azt jegyeztesse be a kezelési utasítás elején lévő, arra a célra szolgáló rovatba.

Az időszaki karbantartás során elvégzendő műveletek:

- a készülék mechanikai állapotának (törés, repedés, lazulás, szigetelések,
- vibrációk, rezgések stb.) ellenőrzése szükség szerinti megszüntetése
- a hőcserélők tisztaságának ellenőrzése, szükség szerinti megtisztítása
- a hűtőközeg töltet meglétének ellenőrzése, szivárgásvizsgálat (szivárgás
- esetén a szivárgás megszüntetése és a készülék újbóli üzembe helyezése a
- módosított szerviztechnológia szerint)
- beszívott levegő hőmérséklet mérés
- befújt levegő hőmérséklet ellenőrzés
- az áramfelvétel ellenőrzése
- hűtőközeg nyomás ellenőrzés
- a készülék üzem közbeni zajszintjének ellenőrzése
- a biztonsági és szabályzó elemek ellenőrzése, szükség szerinti beállítása
- teljes üzemi próba (az összes funkció kipróbálása és ellenőrzése)

A módosított szerviztechnológiai előírásai szerint az elvégzett vizsgálatot dokumentálni kell, ezért a fenti műveletek elvégzéséről készített, a mérési eredményeket is rögzítő munkalap egy példányát mindig kérje el a karbantartást végző szerelőtől és azt tegye a Jótállási jegyhez.

## ◆ A készülék felépítése

### BELTÉRI EGYSÉG

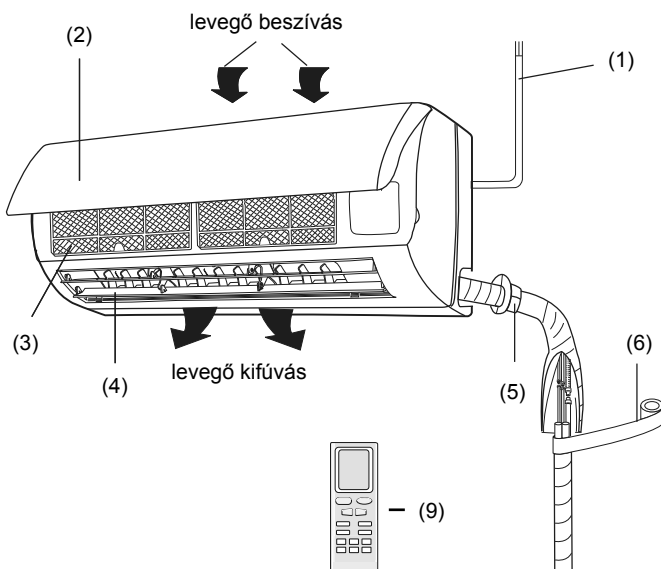

- (1) Tápkábel
- (2) Előlap
- (3) Szűrő
- (4) Légterelő
- (5) Csatlakozó
- (6) Szigetelés
- (7) Elektromos vezeték
- (8) Kondenzvíz cső
- (9) Távirányító

### KÜLTÉRI EGYSÉG

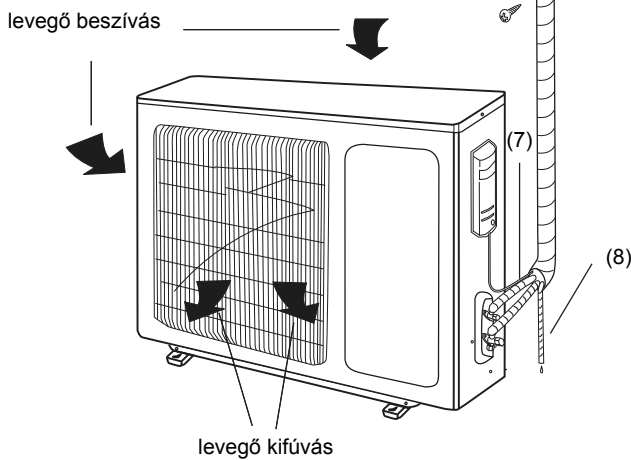



## ◆ Az infra távirányító használata

**Figyelem! Nem lehet akadály a távirányító és a készülék között a jel útjában! Ne ejtse, ill. dobja le a távirányítót! Ne kerüljön folyadék a távirányítóba és ne tegye azt olyan helyre, ahol közvetlen napsugárzás, vagy meleg éri!**

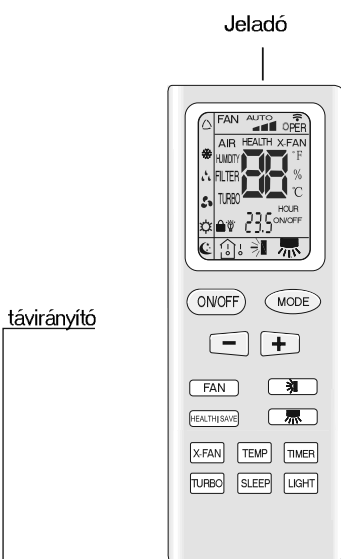

### ON/OFF gomb

- Megnyomásával bekapcsolható, ismételt megnyomásával kikapcsolható a készülék. Be-, ill. kikapcsoláskor a TIMER és SLEEP funkció kikapcsol, de a beállított idő tárolódik.

### Mode gomb

- A gomb megnyomására az üzemmód az alábbi sorrendben változik:

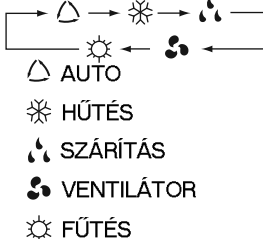

### +/- GOMB

- A beállított hőmérséklet értéke növelhető/ csökkenthető a gomb megnyomásával. Ha 2mp-nél hosszabban tartja lenyomva, akkor az érték gyorsan változik. Ezután újra megnyomva az érték tárolódik. AUTO módban a hőmérséklet nem állítható. A beállítható érték: 16-30°C (61-86°F)

### FAN gomb

- a gomb megnyomására a fordulatszám az alábbiak szerint változik:

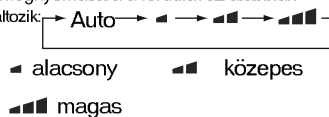

Párátlanításban csak a LOW (alacsony) fokozat aktív.



### Swing gomb

- a simpa legyezés az alapértelmezett állás. A gomb megnyomásakor a szalu legyező mozgásba kezd
- Ha a berendezés kikapcsolt állapotában egyidejűleg lenyomva tartja a "+" és SWING gombokat, átvált lépcsős legyezés üzembe. és a
  - ☀ ikon villog 2 mp.-ig.
- Ebben a módban a gombbal a legyezés határszöge az alábbiak szerint változik

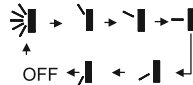

## ◆ Az infra távirányító használata

Figyelem! A távirányító univerzális, többféle készülékhez alkalmas, így lehetséges, hogy az Ön készülékén nem lesz minden funkció aktív!



távirányító

### HEALTH | SAVE gomb

- Ennél a típusnál nem aktív ez a funkció!

### Turbo gomb

- A gomb megnyomásával kapcsolható be-, és ki a funkció hűtés és fűtés üzemben is. Alaphelyzetben kikapcsol! Nem kapcsolható auto, szárítás és ventilátor módban! A bekapcsolt állapotot ikon jelzi a kijelzőn.

### Timer gomb

- Ha kikapcsolt állapotban megnyomja ezt a gombot, akkor beállítható az automatikus bekapcsolás. Beállítható tartomány: 0,5-24óra. Amennyiben helyes a beállítás, akkor a kijelzőn 2mp-ig a beállított idő látszik, majd visszaáll a hőmérsékletre a kijelző. A villogás alatt a "+" , vagy "-" gombbal az érték változtatható. A léptetés 0,5 órás lépésekben történik. A gombok lenyomva tartásakor az érték gyorsan változik. A bekapcsolás után a kijelzőn a hőmérséklet látható. Ilyenkor a TIMER gomb megnyomásával kijelzethető a hátralévő idő. Ha ezalatt ismét megemlja a gombot, törölődik az időzített bekapcsolás. 2mp eltelte után a kijelző visszaáll a hőmérséklet kijelzésére. Ha a gombot a készülék bekapcsolt állapotában nyomja meg, akkor beállítható az automatikus kikapcsolás. Ametodika azonos a fentivel.



- Ennél a típusnál nem aktív ez a funkció!

### Oldalirányú legyezés

## ◆ Az infra távirányító használata

távirányító

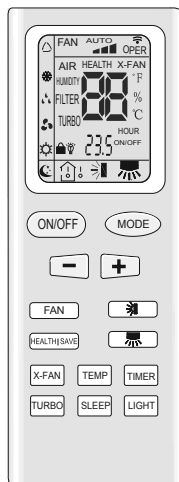

SLEEP

Sleep gomb

- A gomb megnyomásával bekapcsolható, újbóli megnyomásával kikapcsolható az éjszakai üzemmód. AUTO és FAN módban nem aktív. A bekapcsolt állapotot  ikon jelzi
- Hűtés, szárítás mód: 1 óra elteltével a beáll. hőmérséklet emelkedik 1°C -al, 2 óra elteltével pedig 2°C -al és ezután már ez az érték marad.
- Fűtés mód: 1 óra elteltével a beáll. hőmérséklet emelkedik 1°C -al, 2 óra elteltével pedig 2°C -al és ezután már ez az érték marad.

X-FAN gomb

- A funkció az X-FAN gomb megnyomásával kapcsolható be- és ki. A bekapcsolt állapotot ikon jelzi a kijelzőn. Csak hűtés és szárítás módban aktív.

Light gomb

- A gomb megnyomásával kapcsolható be- és ki a kijelző világítása. a bekapcsolt állapotot  ikon jelzi.

is the icon for sleep

Temp. display gomb

- A bekapcsoláskor a beállított hőmérséklet az alapértelmezés. A gomb megnyomásával válthatunk a beállított, és a tényleges hőmérséklet között. Az állapotot ikon jelzi a kijelzőn.

## ◆ Az infra távirányító használata

### Általános funkciók

1. Az ON/OFF gombbal a készülék be-, és kikapcsolható

2. A MODE gombbal kiválasztható a kívánt üzemmód

3. A "+/-" gombokkal beállítható a kívánt hőmérséklet (kivéve az AUTO módot)

4. A FAN gombbal beállítható a ventilátor fordulatszáma

5. A  gombbal aktiválható a zsaluk legyező mozgása

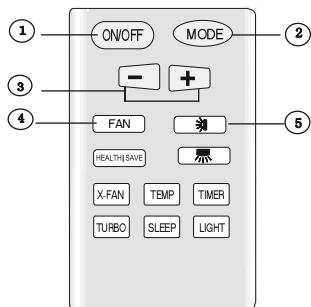

### Opcionális funkciók

1. A SLEEP gombbal kapcsolható az éjszakai üzemmód

2. A TIMER és a +/- gombokkal beállítható az időzített be-, vagy kikapcsolás

3. A LIGHT gombbal kapcsolható a kijelző világítás

4. Az X-FAN gombbal kapcsolható az X-FAN funkció

5. A TURBO gombbal kapcsolható a turbó fokozat

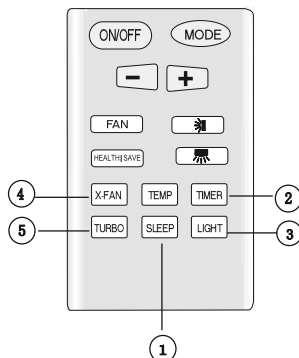

### Speciális funkciók

#### ★ X-FAN funkció

Ez a funkció kiszárítja a beltéri egységet a kikapcsolás után

1. Ha aktív, akkor a berendezés kikapcsolása után még kb. 10 percig jár alacsony fordulaton a ventilátor. Az X-FAN gomb megnyomásával azonnal leállítható.

## ◆ Az infra távirányító használata

### ★ AUTO RUN

Automatikus üzemben a beáll. hőmérséklet nem látható a kijelzőn és nem is állítható. A berendezés a szoba hőmérséklete alapján automatikusan állítja be annak értékét.

### ★ Turbo funkció

A gomb megnyomása után a berendezés nagyon magas ventilátor fordulaton üzemel, így gyorsan elérhető a kívánt hőmérséklet

### ★ LOCK (billentyűzár)

A + és - gombok együttes lenyomásával kapcsolható. Aktív állapotában a távirányító billentyűzete nem használható.

Aktív állapotát  ikon jelzi.

### ★ Átkapcsolás Fahrenheit és Celsius között

A készülék kikapcsolt állapotában a MODE és - gombok együttes lenyomásával

### ★ Leolvasztás

A készülék kikapcsolt állásában az X-FAN és MODE gombok együttes lenyomásával aktiválható.

Figyelem! Bekapcsolt állapotában a készülék mindig végigviszi a leolvasztást és csak azután hajtja végre a közben kapott utasítást!

Hűtés üzemben H1 felirat jelzi a funkciót. Ha átkapcsolunk fűtés üzembe, akkor a felirat kb. 5 mp.-ig villog. A +/- gomb megnyomásával a H1 eltűnik és a beállított hőmérséklet értéke jelenik meg a kijelzőn.

## Az elemek cseréje

1. A rögzítő fülnél óvatosan lenyomva, csúsztassa hátra az elemtartó fedelét

2. Vegye ki a régi elemeket

3. Helyezzen be 2 db új AAA1.5V elemet polaritás helyesen

4. Helyezze vissza az elemtartó fedelét

### ★ NOTE:

- Mindig azonos típusú és új elemet használjon!
- Ha huzamosabb ideig nem használja a távirányítót, akkor vegye ki belőle az elemeket!
- A távirányító csak meghatározott távolságon belül hatásos!
- A távirányítót legalább 1 m távolságban legyen TV-től és rádiótól!
- Ha a távirányító rendellenesen üzemel, cseréljen elemet!

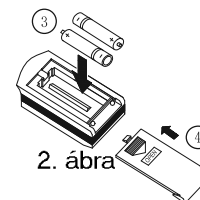
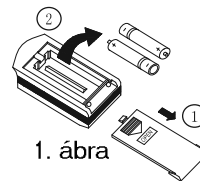

## ◆ Tisztítás és karbantartás



A készülék tisztítása előtt áramtalanítsa a berendezést, mert másként áramütést, vagy más súlyos balesetet okozhat!

Soha ne fröcsköljön vizet a készülékre még tisztításkor sem, mert áramütést okozhat.

Ne használjon oldószert a tisztításhoz, mert az tönkreteheti a készüléket. Csak száraz, vagy enyhén nedves törlővel végezze a tisztítást!

### AZ ELŐLAP TISZTÍTÁSA (SZERELJE LE ÉS ÚGY TISZTÍTSA!)

#### Az előlap leszerelése

Két oldalt tartva emelje meg az előlapot a nyilakkal jelölt irányba, majd vegye ki a helyéről

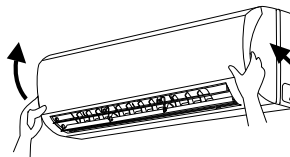

#### Mosás

A panel mosása semleges tisztítószeres vízben puha kefével történhet. Ha van kijelző ablak, akkor a vízhőmérséklet legyen 45 °C -nál kisebb, mert az ablak deformálódhat.



#### Az előlap visszahelyezése

A panel két tartócsapját helyezze a készülék nyílásaiba a nyilakkal jelölt irányban, majd pattintsa a helyére azt.

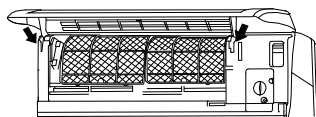

### HASZNÁLAT ELŐTT ELLENŐRIZNI!

- Ne legyen akadály a szívó- és kifúvó nyílások előtt!
- A testkábel legyen biztonságosan csatlakoztatva!
- A távirányító elemei ne legyenek lemerülve!
- A kültéri egység tartója ne legyen sérült!

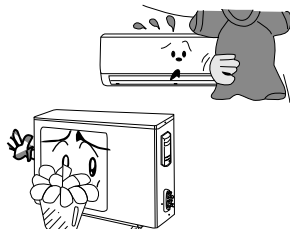

## ◆ Tisztítás és karbantartás

### A SZŰRŐK TISZTÍTÁSA (LEGALÁBB HÁROM HAVONTA)

Megjegyzés:

Ha poros környezetben használjuk a készüléket, akkor a szűrők tisztítását sűrűbben kell elvégezni. A szűrők ki-, és beszerelése közben ne érintse a lamellákat, mert azok sérülést okozhatnak.

#### A szűrők kivétele

Nyissa ki az előlapot, majd lefelé húzva vegye ki a szűrőket a helyükről.

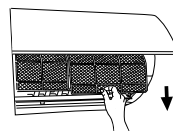

#### Tisztítás

A szűrők tisztítása lehetséges porszívóval, de ha azok nagyon szennyezettek, akkor langyos, enyhén semleges oldószeres vízzel is moshatók. A hőmérséklet ne legyen magasabb 45 °C -nál, mert a szűrők deformálódhatnak.

Figyelem! A szárítást ne végezze 45 °C -nál melegebb hőmérsékleten!

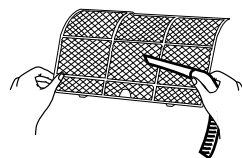

#### A szűrők visszahelyezése

Lentről felfele tolja vissza a szűrőket a tartósínbe, majd zárja vissza az előlapot.

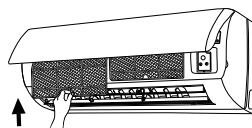

### HASZNÁLAT UTÁN...

- Áramtalanítsa a készüléket
- Tisztítsa meg a szűrőt, beltéri-, és kültéri egységet!
- Takarítsa el az esetleges szemetet a kültéri egység környékéről, hogy az ne kerülhessen a gépbe!

## ◆ Hibaelhárítás

### TÜNET

### OK

A készülék nem üzemel



- Van áram? Be van dugva a csatlakozó?
- Nincs lekapcsolva a kismegszakító?
- Nem túl alacsony, vagy magas a feszültség? (csak szakember ellenőrizheti)
- Nincs időzítés programozva?

Nem kielégítő a teljesítmény



- A hőmérséklet beállítás megfelelő?
- Nincs akadály a levegő útjában?
- Nem tömődött el a szűrő?
- Az ajtók és ablakok zárva vannak?
- A ventilátor alacsony fokozatban van?
- Nincs valami fűtés a szobában?

A távirányító hatástalan



- Ha túl gyakori kapcsolgatás miatt nem érzékeli a készülék a jelet, áramtalanítsa egy időre, majd próbálja újra.
- Hatótávon belül van, vagy nincs akadály az útjában?
- Lehet, hogy lemerültek az elemek?
- Nem sérült a távirányító?

Vízcseppek a gép alatt

- Túl magas páratartalom a szobában
- Dugult kondenzvíz elvezető
- Lelazult kondenzvíz cső.

Kondenzvíz a kültéri egység alatt

- Hűtés módban a csővezetéken kondenzátum képződhet, ami innen lefolyik
- Leolvasztás üzemben kondenzvíz keletkezhet a gép alatt
- Fűtés üzemben kondenzátum keletkezik a kültéri hőcserélőn

Zaj a beltéri egységből

- A relék kapcsolásakor halk kattanás hallható
- A leolvasztás kezdetekor a készülékből a hűtőközeg áramlási zaja hallható.



## ◆ Hibaelhárítás

TÜNET	OK
A beltéri egységénél nincs légáram	<ul style="list-style-type: none"><li>• Fűtés módban a ventilátor nem indul, amíg a csőhőmérséklet el nem ér egy adott hőfokot, vagy el nem telik 3 perc</li><li>• Fűtés módban alacsony külső hőmérséklet</li><li>• Párátlanítás módban a ventilátor időnként leáll, hogy a keletkezett vizet ne fújja vissza</li></ul>
Nedves a zsaluzat	<ul style="list-style-type: none"><li>• Nagyon párás környezetben hosszú üzem alatt páralecsapódás keletkezhet a zsalukon</li></ul>

**AZ ALÁBBI ESETEKBEN AZONNAL KAPCSOLJA KI, ÁRAMTALANÍTSA A KÉSZÜLÉKET ÉS HÍVJON SZAKEMBERT!**



- Recsegő hang az üzemelés során
- Erős szag a működés alatt
- Víz folyik a gépből
- A kismegszakító gyakran leold.
- Véletlen víz kerül a berendezésbe
- Melegszik az elektromos vezeték



Állítsa le és húzza ki a konnektorból.

# JÓTÁLLÁSI JEGY

<b>IMPORTŐR:</b> Friotech Kereskedelmi és Szolgáltató Kft. 2040 Budaörs, Vasút u. 9.	<b>ELADÓ:</b>
<b>ÜZEMBE HELYEZÉS DÁTUMA:</b>	<b>ELADÁS DÁTUMA:</b>
<b>GYÁRTÓ:</b> GREE ELECTRIC APPLIANCES, INC. OF ZHUHAI Jinji West Rd. Qianshan Zhuhai Guangdong China	

A Magyar Köztársaság területén fogyasztói szerződés [Ptk. 685. § e) pontja] keretében értékesített, a rendelet mellékletében felsorolt új tartós fogyasztási cikkekre a 151/2003 (TX. 22.) Korm. rendelet szabályai szerint jótállási kötelezettség terjed ki. Jelen jótállás a fogyasztó törvényből eredő jogait nem érinti.

## **FONTOS TUDNIVALÓK:**

A forgalmazó köteles a fogyasztónak a fogyasztási cikkel együtt - külön kérés nélkül - a jótállási jegyet átadni. A jótállási igény a jótállási jeggyel érvényesíthető. A jótállási jegy szabálytalan kiállítása vagy a fogyasztó részére történő átadásának elmaradása nem érinti a jótállási kötelezettségvállalás érvényességét.

## ◆ Jótállás

**A jótállás időtartama: 2 év (24 hónap).**

A jótállási határidő a fogyasztási cikk fogyasztó részére történő átadásával, (vagy ha az üzembe helyezést a forgalmazó vagy annak megbízottja végzi) az üzembe helyezés napjával kezdődik.

**A Friotech Kft. csak azon készülékekre vállalja a törvényben meghatározott jótállási és szavatossági kötelezettségét, melyen az előírt időszaki karbantartásokat a szakszerviz igazoltan elvégezte.**

**A jogosultat a jótállás alapján megillető jogok:**

A vásárlót a Polgári Törvénykönyvről szóló 1959. évi IV. törvény, a 49/2003. (W. 30.) GKM rendelet, valamint 151/2003. (TX. 22.) Korm. rendeletben meghatározott jogok illetik meg.

Hibás teljesítés esetén (hibás teljesítésnek minősül a szolgáltatott dolog szakszerűtlen összeszerelése is, ha a szerelés szerződéses kötelezettség, és azt a kötelezett vagy olyan személy végezte el, akinek magatartásáért a kötelezett felelős) a jogosult: - első sorban - választása szerint - kijavítást, vagy kicserélést kérhet, kivéve, ha a választott szavatossági igény teljesítése lehetetlen, vagy az a kötelezettnak a másik szavatossági igény teljesítésével összehasonlítva aránytalan többletköltséget eredményezne.

- a kijavítást vagy kicserélést - a dolog tulajdonságaira és a jogosult által elvárható rendeltetésre figyelemmel - megfelelő határidőn belül, a jogosultnak okozott jelentős kényelmetlenség nélkül kell elvégezni - ha sem kijavításra, sem kicserélésre nincs joga, vagy ha a kötelezett a kijavítást, illetve a kicserélést nem vállalja, vagy e kötelezettségének a 306. § (2) bekezdésben írt feltételekkel nem tud eleget tenni - választása szerint megfelelő árleszállítást igényelhet vagy elállhat a szerződéstől. Jelentéktelen hiba miatt elállásnak nincs helye. - ha a kötelezett a dolog kijavítását megfelelő határidőre nem vállalja, vagy nem végzi el, a jogosult a hibát a kötelezett költségére maga kijavíthatja vagy mással kijavíttathatja.

Javításra az árut elismervény ellenében kell átvenni. Az elismervényen fel kell tüntetni a fogyasztó nevét és címét, az áru azonosításához szükséges adatokat, az áru átvételének idejét s azt az időpontot, amikor a fogyasztó a kijavított árut átveheti. A javítás során csak gyári eredeti, új alkatrészt építhető be Ha a jogosult a hibát a szerződéskötés időpontjában ismerte vagy azt ismernie kellett, a kötelezett mentesül a szavatossági felelősség alól.

**A termék kicserélését kérheti a vevő akkor is:**

1. Ha a fogyasztó a fogyasztási cikk meghibásodása miatt a vásárlástól (üzembe helyezettől) számított három munkanapon belül érvényesít csereigényt, a forgalmazó köteles a fogyasztási cikket kicserélni, feltéve, hogy a meghibásodás a rendeltetés szerű használatot akadályozza.
2. Ha a cserére nincs lehetőség, a vásárló választása szerint megfelelő árleszállítást igényelhet vagy a vételár-különbözet elszámolása mellett más típusú terméket adnak ki részére, vagy elállhat a szerződéstől.
3. A 3 napos határidőbe nem számít bele az az időtartam, amely alatt az eladó szerv bármely okból nem tartott nyitva.

**A javítás helye:**

1. Az üzemeltetés helyén javítjuk meg a rögzített bekötésű, valamint a 10 kg-nál súlyosabb, vagy a helyi közúti közlekedési eszközön kézi csomagként nem szállítható terméket.
2. Ha a javítás az üzemeltetés helyén nem végezhető el, a le- és felszerelésről, valamint az el- és visszaszállításról a szerviz gondoskodik.
3. A javítószolgálatunk a helyszíni kiszállást a vásárlóval egyeztetni, és az utóbbi választása szerint a kiszállást az egyeztetett nap délelőttjén vagy délutánján teljesítheti.

**A vásárlónak kinél s mikor kell bejelentenie jótálláson alapuló igényeit?**

A vásárlónak a jótálláson alapuló igénye érvényesítésével kapcsolatos nyilatkozatát a kereskedőnek, vagy a jótállás keretében tartozó javításokat rendeltetés szerűen végző javítószolgálatnak (szerviznek) kell bejelentenie. A forgalmazó a fogyasztó kifogásáról jegyzőkönyvet köteles felvenni, amelyben rögzíti: a fogyasztó nevét címét, a fogyasztási cikk megnevezését, vételárát, a vásárlás időpontját, a hiba bejelentésének időpontját, a hiba leírását, a fogyasztó által érvényesíteni kívánt igényt és a kifogás rendezésének módját. Ha a kifogás rendezésének módja a fogyasztó igényétől eltér, ennek indoklását a jegyzőkönyvben meg kell adni. A jegyzőkönyv másolatát a fogyasztónak át kell adni.

A jogosult a hiba felfedezése után haladéktalanul köteles kifogását a kötelezettel közölni. A közlés késedelméből eredő kárért ő a felelős. A jogosultat kárenyhítési kötelezettség terheli, ezért meghibásodás esetén a készüléket haladéktalanul ki kell kapcsolni és áramtalanítani kell! A hibás készülék tovább üzemeltetéséből eredő károkért felelős.

**Jótállási felelősségünk kizárása:**

1. A jótállási felelősségünk nem áll fenn (kizárt), ha mi vagy a jótállási javítások elvégzésével megbízott szerv bizonyítja, hogy a hiba rendeltetésellenes használat, szakszerűtlen kezelés, helytelen tárolás, elemi kár vagy egyéb, a vásárlás után keletkezett okból következett be.
2. A rendeltetésellenes használat elkerülése céljából a termékhez használati (kezelési) útmutatót mellékelünk, és kérjük, hogy az abban foglaltakat saját érdekében tartsa be, mert a használati utasítástól eltérő használat, kezelés miatt bekövetkezett hiba esetén a készülékért jótállást nem vállalunk (azt kizárjuk).
3. A Kezelési utasításban megadott, előírt karbantartások elmulasztása.
4. A berendezés(ek) Friotech Kft által nem engedélyezett módosítása, ill. javítás és/vagy karbantartás alkalmával nem gyári alkatrészek beépítése a berendezés(ek)be.
5. Helytelen elektromos megtáplálás, ill. nem megfelelő elektromos rendszerhez való csatlakoztatás.

## ◆ Jótállás

### JÓTÁLLÁSI SZELVÉNY 1.

A termék neve és típusa:.....

Gyári szám(ok):.....

A jótállás kezdő dátuma:.....

A javítási igény bejelentésének dátuma:.....

A kijavított termék visszaadásának dátuma:.....

A hiba oka:.....

A javítás módja:.....

Kicserélt alkatrész(ek):.....

A javítási munkalap száma:.....

A jótállás új határideje:.....

A legutóbbi igazolt karbantartás dátuma:.....

.....  
a karbantartást végző szerviz bélyegzője (aláírás)

### JÓTÁLLÁSI SZELVÉNY 2.

A termék neve és típusa:.....

Gyári szám(ok):.....

A jótállás kezdő dátuma:.....

A javítási igény bejelentésének dátuma:.....

A kijavított termék visszaadásának dátuma:.....

A hiba oka:.....

A javítás módja:.....

Kicserélt alkatrész(ek):.....

A javítási munkalap száma:.....

A jótállás új határideje:.....

A legutóbbi igazolt karbantartás dátuma:.....

.....  
a karbantartást végző szerviz bélyegzője (aláírás)

### JÓTÁLLÁSI SZELVÉNY 3.

A termék neve és típusa:.....

Gyári szám(ok):.....

A jótállás kezdő dátuma:.....

A javítási igény bejelentésének dátuma:.....

A kijavított termék visszaadásának dátuma:.....

A hiba oka:.....

A javítás módja:.....

Kicserélt alkatrész(ek):.....

A javítási munkalap száma:.....

A jótállás új határideje:.....

A legutóbbi igazolt karbantartás dátuma:.....

.....  
a karbantartást végző szerviz bélyegzője (aláírás)

### JÓTÁLLÁSI SZELVÉNY 1.

A termék neve és típusa:.....

Gyári szám(ok):.....

A jótállás kezdő dátuma:.....

A javítási igény bejelentésének dátuma:.....

A kijavított termék visszaadásának dátuma:.....

A hiba oka:.....

A javítás módja:.....

Kicserélt alkatrész(ek):.....

A javítási munkalap száma:.....

A jótállás új határideje:.....

A legutóbbi igazolt karbantartás dátuma:.....

.....  
a karbantartást végző szerviz bélyegzője (aláírás)

### JÓTÁLLÁSI SZELVÉNY 2.

A termék neve és típusa:.....

Gyári szám(ok):.....

A jótállás kezdő dátuma:.....

A javítási igény bejelentésének dátuma:.....

A kijavított termék visszaadásának dátuma:.....

A hiba oka:.....

A javítás módja:.....

Kicserélt alkatrész(ek):.....

A javítási munkalap száma:.....

A jótállás új határideje:.....

A legutóbbi igazolt karbantartás dátuma:.....

.....  
a karbantartást végző szerviz bélyegzője (aláírás)

### JÓTÁLLÁSI SZELVÉNY 3.

A termék neve és típusa:.....

Gyári szám(ok):.....

A jótállás kezdő dátuma:.....

A javítási igény bejelentésének dátuma:.....

A kijavított termék visszaadásának dátuma:.....

A hiba oka:.....

A javítás módja:.....

Kicserélt alkatrész(ek):.....

A javítási munkalap száma:.....

A jótállás új határideje:.....

A legutóbbi igazolt karbantartás dátuma:.....

.....  
a karbantartást végző szerviz bélyegzője (aláírás)

## ◆ Műszaki adatok

Model (Hummer)	GWHN07EANK3A2A		GWHN09EANK3A2A		GWHN12EBNK3A2A		GWHN18EDNK3A8A		GWHN24EDCK3A1B	
Funkció	hűtés	fűtés	hűtés	fűtés	hűtés	fűtés	hűtés	fűtés	hűtés	fűtés
Üzemi feszültség			220 - 240 V	50 Hz						
Teljesítmény [kW]	2.45	2.837	2.785	3.224	3.575	4.5	4.8	6.47	6.8	
Telj. Felvét. [W]	860	930	865	1130	1110	1600	1594	2120	2120	
Max. áramfelvét. [A]	6.4	6.6	6.6	7.6	7.1	8.47	8.69	13	13	
Légáram [m <sup>3</sup> /óra]	420	420	420	520	520	580	500	420	830	670
EEERCOP	2.85/3.25	2.84/3.22	2.85/3.22	40/38/35/31	40/38/35/31	43/39/33	48/45/42/39	56	56	
Hangnyomásszint beltéri egység [dB(A)]	38/35/32/28	38/35/32/28	38/35/32/28	52	52	55	55	55	55	
Hangnyomásszint kültéri egység [dB(A)]	50	50	50	70	70	70	70	70	70	
Befogadható méretek beltéri egység [dB(A)]	710*180*250	710*180*250	710*180*250	720*430*260	720*430*260	848*320*540	848*320*540	913*680*378	950*412*700	
Befogadható méretek kültéri egység										
Model (Bee)	GWH09NA-K3NNB1A		GWH12NB-K3NNB1A		GWH18ND-K3NNA8A		GWH24EDCK3A1B			
Funkció	hűtés	fűtés	hűtés	fűtés	hűtés	fűtés	hűtés	fűtés	hűtés	fűtés
Üzemi feszültség			220 - 240 V	50 Hz						
Teljesítmény [kW]	2.638	2.814	3.22	3.51	4.7	4.9	6.47	6.8		
Telj. Felvét. [W]	821	779	1004	973	1980	1980	2120	2120		
Max. áramfelvét. [A]	4.6	5.1	6.3	6.1	4.6	5.1	8.47	8.69		
Légáram [m <sup>3</sup> /óra]	400	400	550	550	850	850	1300	1300		
EEERCOP	3.21/3.61	3.21/3.61	3.21/3.61	3.21/3.61	45/41/37	45/41/37	56	56		
Hangnyomásszint beltéri egység [dB(A)]	37/35/32	37/35/32	37/35/32	52	55	55	55	55		
Hangnyomásszint kültéri egység [dB(A)]	50	50	50	70	70	70	70	70		
Befogadható méretek beltéri egység	730*255*174	730*255*174	730*255*174	730*255*174	848*320*540	848*320*540	913*680*378	950*412*700		
Befogadható méretek kültéri egység	785*540*320	785*540*320	785*540*320	785*540*320						
Model (Change inverter)	GWH09KF-K3DNA5A		GWH12KF-K3DNA5A		GWH18ND-K3NNA8A		GWH24EDCK3A1B			
Funkció	hűtés	fűtés	hűtés	fűtés	hűtés	fűtés	hűtés	fűtés	hűtés	fűtés
Üzemi feszültség			220 - 240 V	50 Hz						
Teljesítmény [kW]	3.23	4.1	3.96	5.13	4.7	4.9	6.47	6.8		
Telj. Felvét. [W]	1350	1450	1450	1550	1980	1980	2120	2120		
Max. áramfelvét. [A]	6.3	6.8	6.5	7.8	4.6	5.1	8.47	8.69		
Légáram [m <sup>3</sup> /óra]	520/370/280	560/410/300	560/410/300	560/410/300	850	850	1300	1300		
EEERCOP	3.3/3.7	3.3/3.7	3.3/3.7	3.21/3.61	45/41/37	45/41/37	56	56		
Hangnyomásszint beltéri egység [dB(A)]	36/30/24	36/30/24	36/30/24	37/31/25	55	55	55	55		
Hangnyomásszint kültéri egység [dB(A)]	47	47	47	52	55	55	55	55		
Befogadható méretek beltéri egység	770*283*201	770*283*201	770*283*201	770*283*201	848*320*540	848*320*540	913*680*378	950*412*700		
Befogadható méretek kültéri egység	658*550*275	658*550*275	658*550*275	658*550*275						

## KARBANTARTÁSI SZELVÉNY 1.

A termék neve és típusa:.....

Gyári szám(ok):.....

A karbantartás dátuma:.....

A vevő neve:.....

A vevő címe, telefonszáma:.....

Beszívott levegő hőmérséklet:.....°C

Kifújtt levegő hőmérséklet:.....°C

Szívóoldali nyomás:.....bar

Áramfelvétel:.....A

Az elvégzett műveletek rövid leírása:.....

A karbantartást végző neve, Zöldkártya típusa és száma:.....

Dátum:.....

.....  
a karbantartást végző szerviz bélyegzője (aláírás)

## KARBANTARTÁSI SZELVÉNY 2.

A termék neve és típusa:.....

Gyári szám(ok):.....

A karbantartás dátuma:.....

A vevő neve:.....

A vevő címe, telefonszáma:.....

Beszívott levegő hőmérséklet:.....°C

Kifújtt levegő hőmérséklet:.....°C

Szívóoldali nyomás:.....bar

Áramfelvétel:.....A

Az elvégzett műveletek rövid leírása:.....

A karbantartást végző neve, Zöldkártya típusa és száma:.....

Dátum:.....

.....  
a karbantartást végző szerviz bélyegzője (aláírás)

## KARBANTARTÁSI SZELVÉNY 3.

A termék neve és típusa:.....

Gyári szám(ok):.....

A karbantartás dátuma:.....

A vevő neve:.....

A vevő címe, telefonszáma:.....

Beszívott levegő hőmérséklet:.....°C

Kifújtt levegő hőmérséklet:.....°C

Szívóoldali nyomás:.....bar

Áramfelvétel:.....A

Az elvégzett műveletek rövid leírása:.....

A karbantartást végző neve, Zöldkártya típusa és száma:.....

Dátum:.....

.....  
a karbantartást végző szerviz bélyegzője (aláírás)

## KARBANTARTÁSI SZELVÉNY 4.

A termék neve és típusa:.....

Gyári szám(ok):.....

A karbantartás dátuma:.....

A vevő neve:.....

A vevő címe, telefonszáma:.....

Beszívott levegő hőmérséklet:.....°C

Kifújtt levegő hőmérséklet:.....°C

Szívóoldali nyomás:.....bar

Áramfelvétel:.....A

Az elvégzett műveletek rövid leírása:.....

A karbantartást végző neve, Zöldkártya típusa és száma:.....

Dátum:.....

.....  
a karbantartást végző szerviz bélyegzője (aláírás)

## KARBANTARTÁSI SZELVÉNY 5.

A termék neve és típusa:.....

Gyári szám(ok):.....

A karbantartás dátuma:.....

A vevő neve:.....

A vevő címe, telefonszáma:.....

Beszívott levegő hőmérséklet:.....°C

Kifújtt levegő hőmérséklet:.....°C

Szívóoldali nyomás:.....bar

Áramfelvétel:.....A

Az elvégzett műveletek rövid leírása:.....

A karbantartást végző neve, Zöldkártya típusa és száma:.....

Dátum:.....

.....  
a karbantartást végző szerviz bélyegzője (aláírás)

## KARBANTARTÁSI SZELVÉNY 6.

A termék neve és típusa:.....

Gyári szám(ok):.....

A karbantartás dátuma:.....

A vevő neve:.....

A vevő címe, telefonszáma:.....

Beszívott levegő hőmérséklet:.....°C

Kifújtt levegő hőmérséklet:.....°C

Szívóoldali nyomás:.....bar

Áramfelvétel:.....A

Az elvégzett műveletek rövid leírása:.....

A karbantartást végző neve, Zöldkártya típusa és száma:.....

Dátum:.....

.....  
a karbantartást végző szerviz bélyegzője (aláírás)



## FRIOTECH KFT.

H-2040 Budaörs,

Vasút u. 9.

Tel/Fax: +36 23 430 674

+36 23 428 243

H-5400 Mezőtúr,

Földvári út 2.

Tel.: +36 56 351 412

web: [www.friotech.hu](http://www.friotech.hu)

e-mail: [iroda@friotech.hu](mailto:iroda@friotech.hu)